

NAZIVI DIJELOVA DALJINSKOG UPRAVLJAČA

Odjeljak zaslona

Na primjeru zaslona svi su indikatori prikazani zbog objašnjenja.

U stvarnosti, prikazani su samo sljedeći sadržaji.

- Kada prvi puta uključite propusni prekidač, **SETTING** se pojavljuje na zaslonu daljinskog upravljača.
- Dok zaslon titra, opcija se automatski potvrđuje. Pričekajte dok **SETTING** ne nestane sa zaslona i tada nastavite koristiti daljinski upravljač.

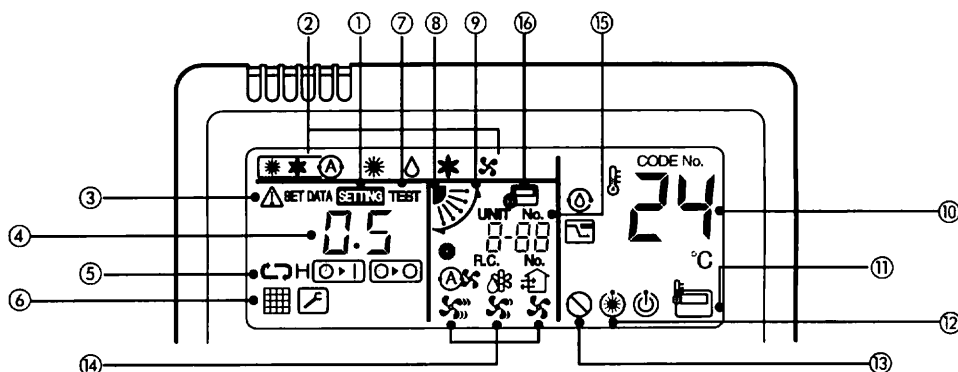
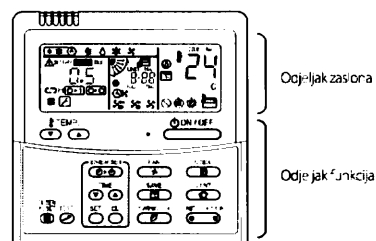

① POSTAVKE zaslona

Prikazano tijekom podešavanja vremenskog releja itd.

② Zaslon za odabir načina funkcioniranja

Prikazana je odabrana funkcija.

③ Zaslon PROVJERE (CHECK)

Prikazan kada je uključena zaštitna naprava ili pri javljanju poteškoća.

④ Zaslon vremenskog releja

Vrijeme vremenskog releja je prikazano. (Kod provjere prikazuje se pri javljanju poteškoća.)

⑤ Zaslon podešenja vremenskog releja SET IN

Kada pritisnete gumb timer SET IN odabran je zaslon timera po slijedećem rasporedu: [OFF] [ON] → [ON] [OFF] → [OFF] ponovni OFF vremenski relej → [ON] [ON] → Bez prikaza.

⑥ Zaslon filtra

Ako je na zaslonu prikazano "FILTER" očistite filtere zraka.

⑦ Zaslon PROBNOG pokretanja

Prikazan tijekom probnog pokretanja.

⑧ Zaslon pozicije usmjerivača strujanja zraka

Prikazuje poziciju usmjerivača zraka.

⑨ Zaslon NJIHANJA

Prikazan tijekom pomicanja usmjerivača zraka gore/dolje.

⑩ Podesi zaslon temperature

Prikazana odabrana postavka temperature.

⑪ Zaslon senzora daljinskog upravljača

Prikazan pri korištenju senzora daljinskog upravljača.

⑫ Zaslon ZAGRIJAVANJA

Prikazan dok započinje zagrijavanje ili se odvija otleđivanje. Kada je ovaj indikator prikazan, unutarnji ventilator se zaustavlja.

⑬ Zaslon BEZ FUNKCIJE

Prikazan kada nema funkcije čak i kada je gumb pritisnut.

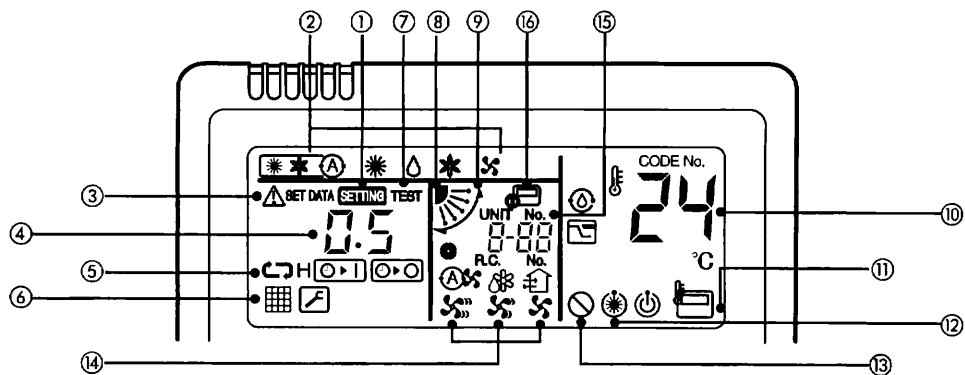



14 Zaslon odabira obima zraka

Odabrani obim zraka je prikazan.

(AUTOMATSKI) 

(VISOK) 

(SREDNJI) 

(NIZAK) 

15 Zaslon broja jedinice

Broj unutarnje jedinice odabran gumbom za biranje označava odabranu unutarnju/vanjsku jedinicu.

16 Zaslon centralnog upravljanja

Prikazan kada je klima uređaj korišten pod centralnim upravljanjem i kombinacijom centralnog upravljanja daljinskog upravljača.

Ukoliko je daljinski upravljač onemogućen centralnim kontrolnim sistemom,  pojavljuje se. Funkcija gumba nije prihvaćena.

Čak ni kada pritisćete gumb za paljenje, gašenje ili temperaturu funkcija gumba se ne prihvaća. (Podešenja postavljena daljinskim upravljačem razlikuju se od centralnog upravljačkog načina. Za detalje osvrnite se na korisnički priručnik daljinskog upravljača.)

Odjeljak funkcija

Pritisnite određeni gumb za željenu funkciju.

- Detalji funkcija trebaju se postaviti samo jednom, nakon toga klima uređaj se može koristiti pritiskom na gumb

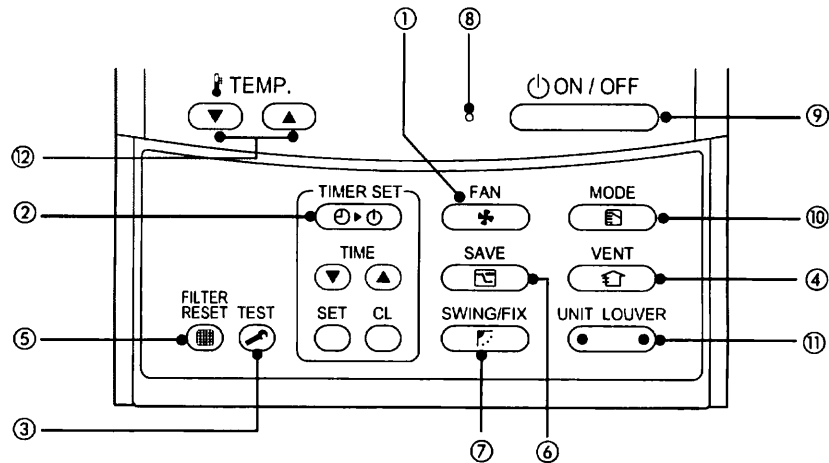

① **FAN** gumb (Gumb za odabir obima zraka)

Odabire način željenog obima zraka.

② **TIMER SET** gumb (Gumb podešenja vremenskog releja)

Gumb podešenja timera se koristi pri podešavanju timera.

③ **TEST** gumb (Gumb provjere)

Gumb PROVJERE koristi se za funkciju provjere. Pri normalnom funkcioniranju ne koristite ovaj gumb.

④ **VENT** gumb (Gumb ventilacije)

Gumb ventilacije koristi se kada je priključen ventilator. Ako je na zaslonu daljinskog upravljača prikazano "BEZ FUNKCIJE" ventilator nije priključen.

⑤ **FILTER RESET** gumb (gumb ponovnog pokretanja filtera)

Ponovno pokreće (Briše) zaslon "FILTER"

⑥ **SAVE** gumb (Gumb uštede energije)

Bez funkcije.

⑦ **SWING/FIX** gumb (Gumb smjera njihanja/strujanja)

Odabire automatsko njihanje ili postavke smjera strujanja zraka.

⑧ **Indikator rada**

Lampica je uključena tijekom rada. Lampica je isključena pri prekidu.

Treperi za vrijeme rada zaštitnog uređaja ili nelogičnog vremena.

⑨ **ON/OFF** gumb

Kada je gumb pritisnut, rad započinje i prekida se ponovnim pritiskom na gumb. Kada je rad zaustavljen, indikator rada i zaslon nestaju.

⑩ **MODE** gumb (Gumb odabira funkcije)

Odabire željeni način rada.

⑪ **UNIT** gumb (Gumb odabira jedinice/strujanja zraka)

Odabire broj jedinice (lijevi) te broj strujanja zraka (desni).

JEDINICA:

Odabire unutarnju jedinicu pri prilagođavanju smjera strujanja zraka kada su višestruke unutarnje jedinice kontrolirane jednim daljinskim upravljačem.

USMJERIVAČ STRUJANJA ZRAKA:

Bez funkcije.

⑫ **TEMP** gumb (Gumb podešavanja temperature)

Podešava temperaturu prostorije. Postavite željenu temperaturu pritiskom na **TEMP** ili **TEMP**.

OPCIJA:

Senzor daljinskog upravljača

Često senzor temperature unutarnje jedinice sam osjeti temperaturu. Temperatura okoline daljinskog upravljača također se može osjetiti.

Za detalje kontaktirajte prodavatelja kod kojeg ste kupili klima uređaj.

ISPRAVNO KORIŠTENJE

Kada klima uređaj koristite po prvi puta ili kada mijenjate vrijednosti pomoću PODESI PODATKE postavke slijedite navedenu proceduru. Od sljedećeg puta rad prikazan na

daljinskom upravljaču započeti će sa pritiskom gumba .

Priprema

Uključite prekidač glavne sklopke i/ili propusni prekidač.

- Kada je izvor energije uključen, odvojena linija je prikazana na zaslonu daljinskog upravljača.

- Nakon što je izvor energije uključen, daljinski upravljač ne prihvaća funkcije do jedne minute, što nije kvar.

ZAHTJEV

- Dok koristite klima uređaj, njime upravljate koristeći samo  gumb, bez isključivanja glavne sklopke i propusnog prekidača.

- Kada koristite klima uređaj nakon dužeg vremena neaktivnosti, uključite propusni prekidač barem 12 sati prije započinjanja s radom.

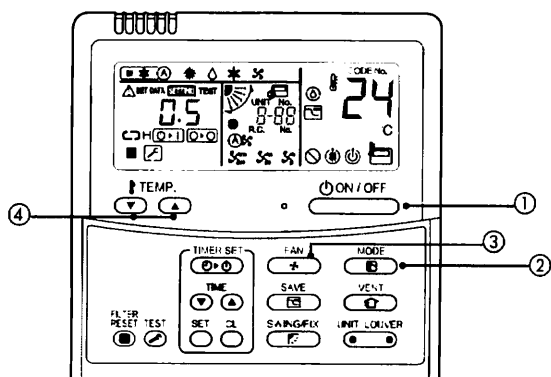

- Kada je obim zraka podešen na automatski, obim zraka se mijenja ovisno o temperaturi sobe.
 - Pri funkciji grijanja, ukoliko temperatura prostorije nije dovoljno zagrijana sa JAČINOM funkcije "NISKO" (LOW), odaberite funkciju "SREDNJE" (MED) ili "VISOKO" (HIGH).
 - Senzor temperature osjeća temperaturu pri usisnom zračnom otvoru, gdje se temperatura razlikuje od one u sobi, ovisno o uvjetima ugradnje. Vrijednost postavljene temperature je mjera temperature u sobi. ("AUTOMATSKI" se ne može odabrati u načinu PROVJETRANJA.)
- ④ Utvrdite postavke temperature pritiskom na gumb "TEMP" ili "TEMP".

POKRENI

- ① Pritisnite gumb .

Indikator rada se uključuje i uređaj započinje sa radom.

- ② Odaberite način rada sa gumbom "NAČIN".

Jednim pritiskom na gumb, zaslon se izmjeni dalje prikazanim redom.

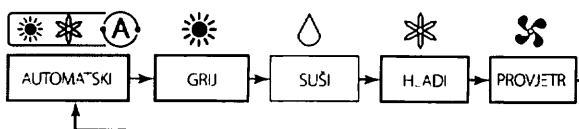

- ③ Gumb "FAN" za odabir obima zraka.

Jednim pritiskom na gumb, zaslon se izmjeni dalje prikazanim redom.

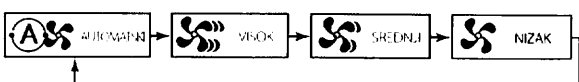

ZAUSTAVI

Pritisnite gumb .

Indikator rada se isključuje i rad se prekida.

AUTOMATSKI RAD (automatska promjena)

Kada postavite klima uređaj da radi u **A** načinu rada ili ga prebacite s AUTO načina rada radi promjena određenih postavi, uređaj će automatski odabrati samo hlađenje, grijanje ili prozračivanje ovisno o unutarnjoj temperaturi.

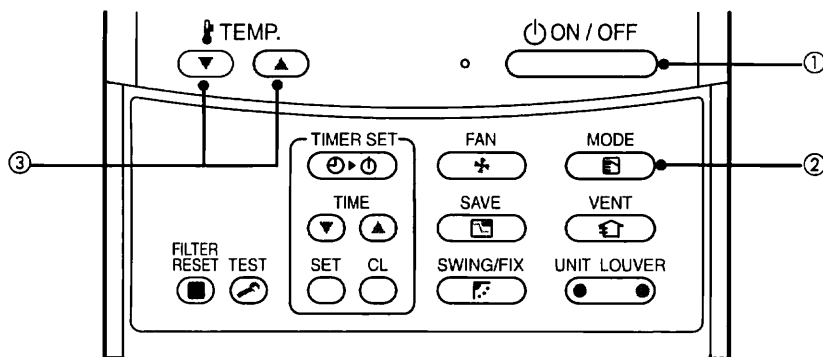

START

① **ON/OFF** gumb

Pritisnite ovaj gumb za pokretanje klima uređaja.

② **Gumb za odabir načina rada (MODE).**

Odaberite Auto.

③ **Gumb za temperaturu**

Postavite željenu temperaturu.

- U slučaju hlađenja, pokrenite operaciju nakon pribl. jedne minute.
- U slučaju grijanja, način rada se odabire u skladu s temperaturom prostorije i operacija započinje približno nakon 3 do 5 minuta.
- Kada odaberete Auto način rada, morate postaviti brzinu ventilatora. Zaslona brzine ventilatora FAN će prikazati AUTO **A** i brzina ventilatora će biti automatski upravljana.
- Nakon što grijanje prestane, funkcija provjetravanja može se nastaviti još približno 30 sekundi.
- Kada sobna temperatura dostigne postavljenu temperaturu i vanjska se jedinica zaustavi, ispušta se iznimno slab zrak i jačina strujanja se značajno smanjuje.
- Ukoliko Vam je automatski način neugodan, ručno možete odabrati bilo koji.

NAPOMENA

Pri ponovnom pokretanju rada nakon zaustavljanja

- Pri ponovnom pokretanju rada odmah nakon zaustavljanja, klima uređaj ne radi otprilike tri minute kako bi se uređaj zaštitio.

STOP

Pritisnite gumb **ON/OFF**

Pritisnite ovaj gumb ponovno za zaustavljanje klima uređaja.

PODEŠAVANJE SMJERA STRUJANJA ZRAKA

- Obvezno upotrebljavajte različite postavke za usmjerivač strujanja zraka za operacije hlađenja i grijanja kako biste povećali učinak hlađenja/grijanja.
- Kada se klima uređaj zaustavi, usmjerivač strujanja zraka (ploča koja usmjerava strujanje zraka gore/dolje) automatski se zatvara.
- Tijekom operacije grijanja, prilikom pokretanja operacije/izvršavanja operacije odleđivanja ili kada temperatura prostorije dosegne postavljenu temperaturu, ventilator se zaustavlja ili se smanjuje jakost ispuhivanja, a usmjerivač strujanja zraka usmjerava ispuhivanje prema gore.
- U ovom trenutku, ako postavite operaciju hlađenja ili usmjerite strujanja, na daljinskom upravljaču će se prikazati sadržaj postavki, ali se usmjerivač strujanja zraka neće pomaknuti budući da je usmjeren prema gore.
- Prilikom pokretanja uobičajene operacije grijanja koja ispuhuje topao zrak, usmjerivač strujanja zraka usmjerava strujanja sukladno postavljenom smjeru.

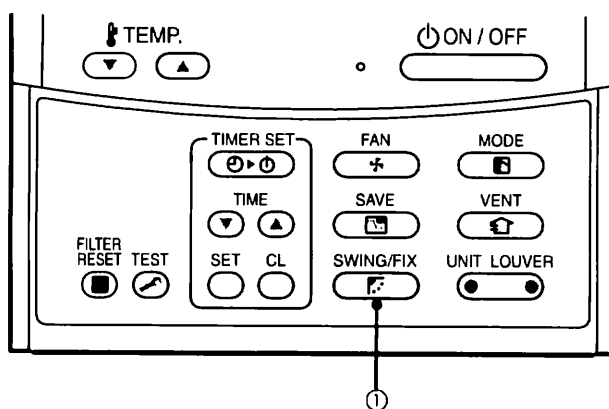

KAKO POSTAVITI SMJER STRUJANJA ZRAKA

① Pritisnite  tijekom rada.

Smjer strujanja zraka mijenja se svakim pritiskom gumba.

Kod GRIJANJA

Usmjerite usmjerivače zraka prema dolje. Ako su usmjereni horizontalno, topli zrak neće moći doći do nogu.

KOD HLAĐENJA/SUŠENJA

Usmjerite usmjerivače zraka horizontalno. Ukoliko su usmjereni prema dolje, vlaga se može stvoriti na ispuhu zraka te početi kapati.

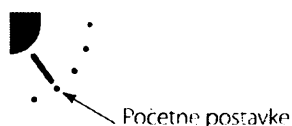



PRI VENTILACIJSKOM RADU

Odaberite željeni smjer strujanja zraka.





KAKO ZAPOČETI NJIHANJE

- ① Pritisnite , podesite usmjerivač strujanja zraka na najnižu poziciju pa zatim ponovno pritisne .

NJIHANJE se prikazuje i automatski je odabran smjer gore/dolje.

Kako prekinuti njihanje

- ① Pritisni  na željenoj poziciji dok se usmjerivač strujanja zraka njiše.
- Kada je nakon toga pritisnut gumb , smjer strujanja zraka može se ponovno postaviti od najviše pozicije.
 - * Iako, čak i kada je pritisnut gumb  dok se usmjerivač strujanja zraka njiše, pozicija usmjerivača je prikazana kako slijedi i najviša pozicija usmjerivača ne može se odabrati.

Zaslon pri zaustavljenom njihanju

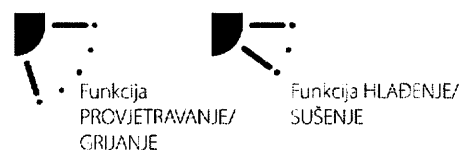

Zaslon pri njihanju



U ovom slučaju pritisnite ponovno  nakon dvije sekunde.

- Pri funkciji HLADENJE/SUŠENJE usmjerivač ne staje već se usmjeruje prema dolje. Ukoliko se usmjerivač prekine dok se usmjerava prema dolje pri funkciji njihanja, on staje nakon pomicanja u treću poziciju iz one najviše.

Zaslon pri zaustavljanju njihanja



RAD VREMENSKOG RELEJA

Možete odabrati jedan od slijedeća tri tipa vremenskih releja. (Omogućeno je podešavanje do 168 sati.)

Vremenski relej za isključivanje: Rad se prekida kada je vremenski relej dostignuo postavljeno vrijeme.

Ponavljani vremenski relej za isključivanje: Rad se prekida svaki put kada se dostigne postavljeno vrijeme.

Vremenski relej za uključivanje: Rad započinje kada timer dostigne postavljeno vrijeme.

Rad vremenskog releja

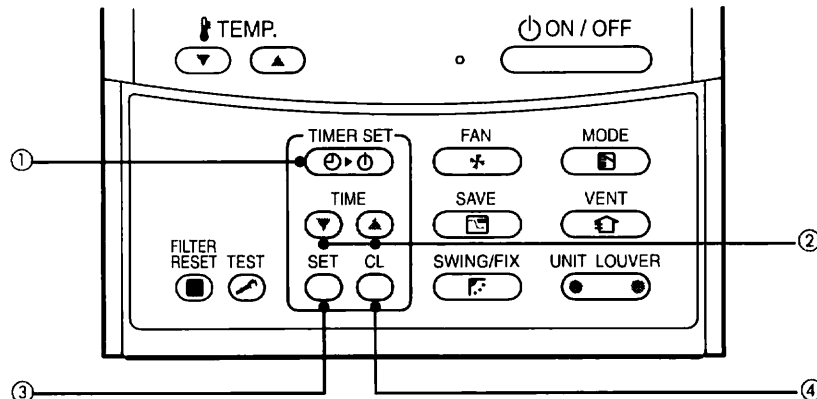

POSTAVI

① Pritisni gumb POSTAVI VREMENSKI RELEJ

Zaslon vremenskog releja mijenja se svakim pritiskom na gumb.

prikazuje 1 dan (24 sata).

prikazuje 10 sati. (Ukupno 34 sata)

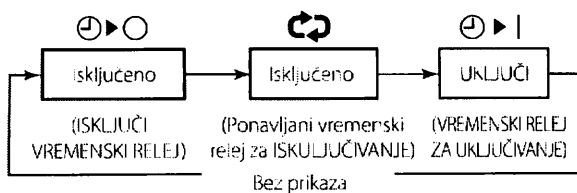

③ Pritisni gumb PODESI

- **SETTING** zaslon nestaje i zaslon vremena vremenskog releja se prikazuje, i ili zaslon titra. (Kada je aktiviran vremenski relej uključivanja, vrijeme vremenskog releja, vremenski relej UKLUČENJA je prikazan, a drugi zasloni nestaju.)

④ Otkazivanje funkcije vremenskog releja.

Pritisni gumb.

Zaslon VREMENSKI RELEJ nestaje.

- **SETTING** i zaslon vremenskog releja treperi.

② Pritisni kako bi izabrao "POSTAVI VRIJEME"

- Pri svakom pritisku gumba , postavljeno vrijeme se povećava u jedinicama od 0.5 sati (30 minuta). Kada za rad vremenskog releja postavljate vrijeme veće od 24 sata, vrijeme vremenskog releja se može postavljati u jedinicama od 1 sata. Maksimalno vrijeme koje se može postaviti je 168 h (7 dana). Daljinski upravljač prikazuje postavljeno vrijeme sa satima ili brojem dana i satima kao što je prikazano ispod.
- Pri svakom pritisku gumba , postavljeno vrijeme se smanjuje u jedinicama od 0.5 sati (30 minuta) ili 1 sata (24 do 168 sati).

Primjer zaslona daljinskog upravljača

- U slučaju 23.5 sati (*1)



- U slučaju 34 sata (*2)



NAPOMENA

- Kada rad prestaje sa dostignutim vremenom postavljenog vremenskog releja, PONOVLJENI vremenski relej isključenja nastaviti će sa radom pritiskom na gumb i prekinuti rad kada vremenski relej dostigne postavljeno vrijeme.
- Kada pritisnete gumb dok je vremenski relej ISKLUČENJA klima uređaja aktivan, indikator funkcije vremenskog releja nestaje i ponovno se pojavljuje nakon otprilike 5 sekundi. To je uzrokovano uobičajenim procesiranjem daljinskog upravljača.